



GPS cyklocomputer M1



Uživatelská příručka

GPS lokalizace - Stručný průvodce

Pro příjem satelitních signálů zůstaňte prosím na místě a ujistěte se, že zařízení používáte v otevřeném a nerušeném prostoru. Pro rychlejší zachycení polohy GPS připojte toto zařízení k aplikaci CYCPLUS Fit a před jízdou si stáhněte efemeridová data.

1. Dlouhým stisknutím tlačítka [L] jej zapnete.
2. Získání signálu GPS po spuštění může trvat několik minut. Zobrazí se malý symbol satelitu, který indikuje, že je zařízení připraveno.
3. Stiskněte znovu tlačítko [L] pro spuštění nahrávání. Ikona přehrávání se zobrazí po zahájení nahrávání.
Dalším stisknutím tlačítka [L] pozastavíte nahrávání. Ikona pozastavení se zobrazí po zastavení nahrávání.
4. Dlouhým stisknutím tlačítka [M] uložíte nahraná data. Ikona „PLAY“ zmizí po uložení nahraných dat.
5. Dlouhým stisknutím tlačítka [L] vypnete napájení.

Specifikace

Jméno	Chytrý GPS cyklopočítač
Model	M1
Velikost produktu	90 × 55 × 20 mm
Velikost obrazovky	2,9palcový LCD displej
Hmotnost produktu	77,5 g
Kapacita poznámky	150 hodin
Baterie	1200 mAh 3,7 V
Výdrž baterie	60 hodin
Doba nabíjení	≈ 3,5 hodiny
Nabíjecí port	USB typu C
Připojení k aplikaci	Bluetooth 5.0
Periferní připojení	ANT+
Podporované periferie	Snímač rychlosti, snímač kadence, monitor tepové frekvence, měřič výkonu.
Vodotěsný	IPX6 (vodotěsný, neponořitelný)

O tlačítkách



Funkce tlačítek při běžném používání jsou následující.
Pro ovládání tlačítek se prosím řiďte pokyny k nastavení.

[L button]	Krátké stisknutí	Zapnutí Spuštění/pozastavení nahrávání.
	Dlouhé stisknutí	Vypněte napájení.
[M button]	Krátké stisknutí	Počet kol.
	Dlouhé stisknutí	Uložit záznam.
[R button]	Krátké stisknutí	Přejděte na další stránku.
	Dlouhé stisknutí	Vstoupit/Ukončit nastavení.

Zobrazení dat

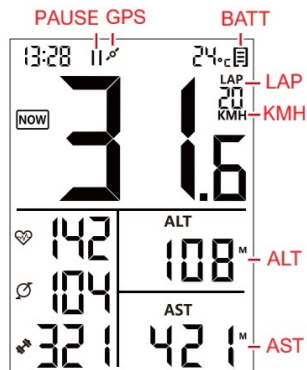
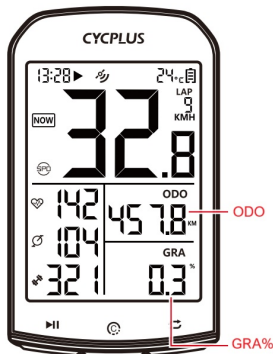
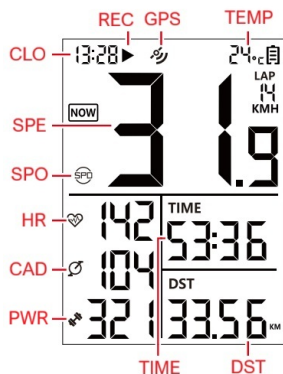

NOW

AVG

MAX

HR	Aktuální tepová frekvence	Průměrná tepová frekvence	Maximální tepová frekvence
CAD	Aktuální kadence	Average Cadence	Maximální kadence
PWR	Aktuální výkon	Average Power	Maximální výkon
GRA%	Aktuální gradient	Average gradient	Maximální gradient
SPE	Aktuální rychlost	Průměrná rychlost	Maximální rychlost
CLO	Hodiny		
SPO	Snímač rychlosti		
TIME	Doba cesty		
DST	Délka jízdy		
TEMP	Teplota		
GPS	GPS signál		
REC	Probíhá nahrávání		
ODO	Odograf		
AST	Výstup		
ALT	Nadmořská výška		
UNI	Jednotka rychlosti		
LAP	počet kol		
BATT	Stav baterie		
PAUSE	Nahrávání je pozastaveno		

0 nastavení

Dlouhým stisknutím tlačítka [R] vstoupíte do nastavení.

Krátkým stisknutím tlačítka [R] přepínáte mezi 8 stránkami nastavení.

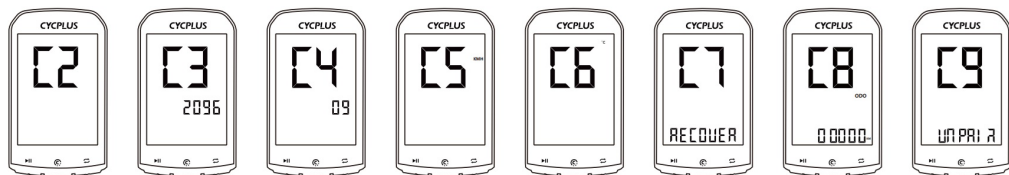

Dlouhým stisknutím tlačítka [R] se po dokončení nastavení vrátíte na domovskou stránku.

C2: Připojení senzorů Ant+

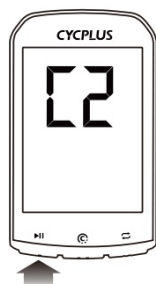

Stiskněte [tlačítko L] pro zahájení vyhledávání ANT senzoru.



Data se zobrazí po připojení senzoru.
Blikající nepropojené číslice senzoru

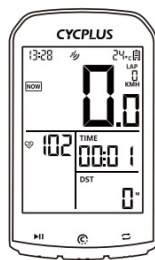

Po 10 sekundách se vrátíte na domovskou stránku.



Zrušení párování senzorů: Přepněte na stránku C9 a poté stiskněte tlačítko [L] pro zrušení párování všech spárovaných senzorů.

C3: Nastavení obvodu kola

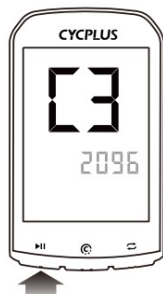

Stiskněte [tlačítko L] pro zahájení nastavení.

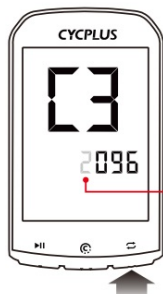

Nastavitelná číslice bliká.
Stiskněte [tlačítko R] pro úpravu číslice.

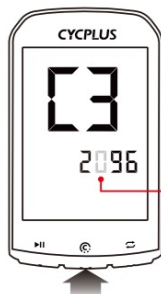

Nastavitelná číslice bliká.
Stisknutím tlačítka [M] přepnete nastavitelnou číslici.

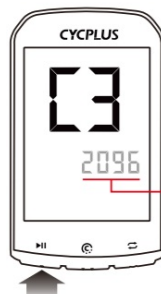

Všechny číslice blikají.
Stiskněte [tlačítko L] pro dokončení nastavení.

C4: Nastavení časového pásma

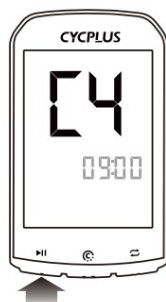

Stiskněte [tlačítko L] pro zahájení nastavení.

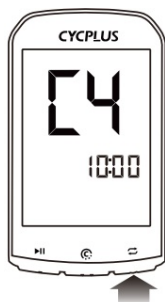

Stisknutím tlačítka [R] upravíte časové pásmo.

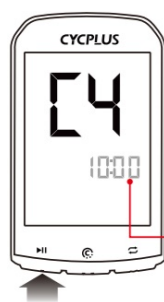

Stiskněte [tlačítko L] pro dokončení nastavení.
Blikající číslice časového pásma.

C5: Nastavení jednotky rychlosti



Stiskněte [tlačítko L] pro zahájení nastavení.

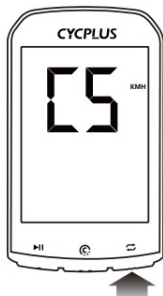

Stisknutím tlačítka [R] přepínáte mezi km/h a mílemi/h.

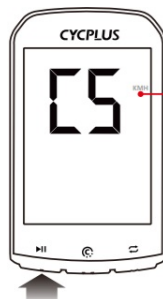

Jednotka bliká.
Stiskněte [tlačítko L] pro dokončení nastavení.

C6: Nastavení jednotky teploty

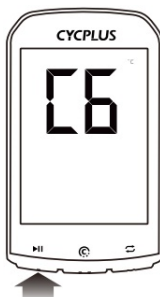

Stiskněte [tlačítko L] pro zahájení nastavení.

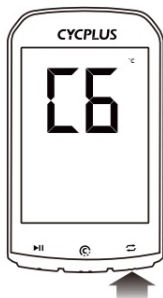

Stisknutím tlačítka [R] přepínáte mezi °C a °F.



Ikona bliká.
Stiskněte tlačítko [L] pro dokončení nastavení.

C7: Obnovení továrního nastavení



Stiskněte [tlačítko L] pro zahájení nastavení.



Dlouhým stisknutím tlačítka [M] obnovíte tovární nastavení a počítač se vypne.

C8: Nastavení odografu

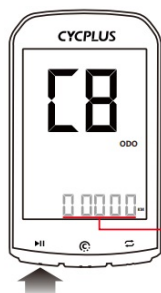

Všechny číslice blikají.

Stiskněte [tlačítko L] pro zahájení nastavení.



Nastavitelná číslice bliká.

Stiskněte [tlačítko R] pro úpravu číslice.

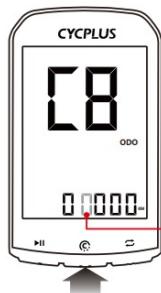

Nastavitelná číslice bliká.

Stisknutím tlačítka [M] přepnete nastavitelnou číslici.

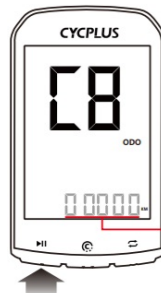

Všechny číslice blikají.

Stiskněte [tlačítko L] pro dokončení nastavení.

Připojení k aplikaci

Stáhněte si a používejte aplikaci CYCPLUS Fit, která vám pomůže pohodlněji používat toto zařízení a poskytne vám další podpůrné služby. Naskenujte QR kód nebo vyhledejte „CYCPLUS Fit“ na Google Play nebo App Storu a stáhněte si aplikaci.



Pro iOS



Pro Android



Poznámky

1. Záznam dat:

Dlouhým stisknutím tlačítka [L] zapnete zařízení a poté stisknutím tlačítka [L] spustíte záznam cesty.

Nezapomeňte po skončení jízdy dlouze stisknout tlačítko [M] pro uložení záznamu.

2. Paměť:

Jakmile je paměť plná, zařízení přepíše předchozí záznamy v chronologickém pořadí.

3. Podsvícení:

Po nastavení časového pásma se podsvícení obrazovky automaticky zapne každý den od 18:00 do 9:00. Po stisknutí tlačítka se podsvícení zapne a po 10 sekundách zhasne.

Obsah balení

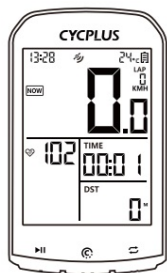

GPS cyklopočítač

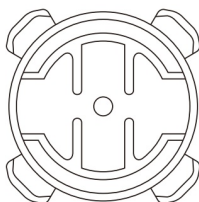

Držák na cyklopočítač

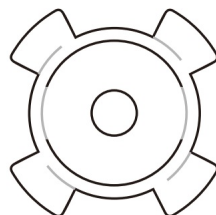

Gumová podložka

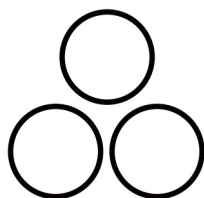

Gumička x 3



Nabíjecí kabel

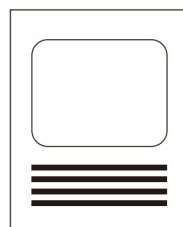

Uživatelská příručka

O instalaci

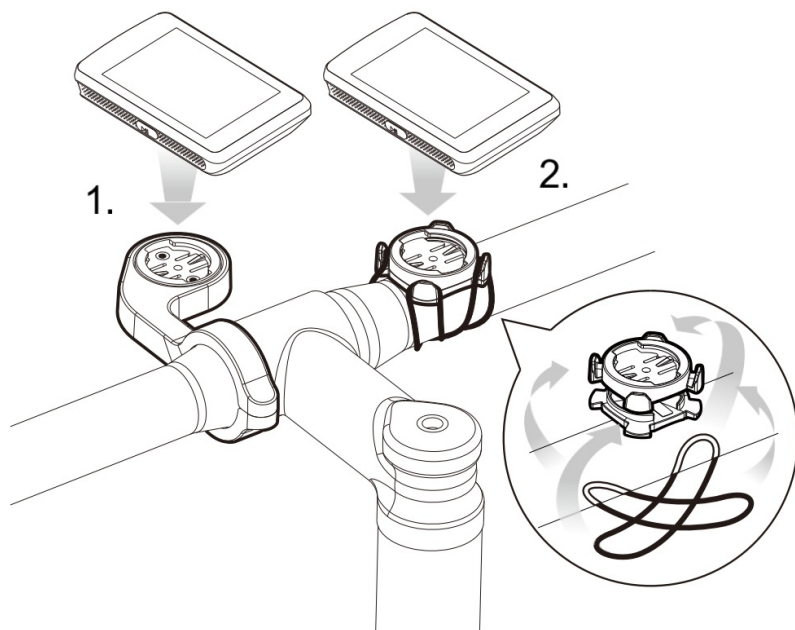

1. Držák na kolo CYCPLUS (prodává se samostatně)
2. Použijte standardní držák cyklocomputeru. Držák připevněte gumičkami.

Informace o výrobci

Company Čcheng-tu Chendian Intelligent Technology Co., Ltd.

Address č. 88, Tianchen Road, Chengdu, provincie Sichuan, Čína.

Warranty Bezplatná oprava nebo výměna do 2 let v případě poškození nezpůsobeného uživatelem.

Contact [steven\(@\)cycplus.com](mailto:steven(@)cycplus.com)

Abychom neustále zlepšovali funkčnost produktu a uživatelskou zkušenost, můžeme provádět úpravy designu, funkcí nebo příslušenství produktu. Skutečný produkt, který obdržíte, se může lišit od popisu v této příručce. Jako konečnou referenci prosím používejte fyzický produkt. Vyhraujeme si právo upravovat produkty bez předchozího upozornění. Děkujeme za pochopení a podporu!