

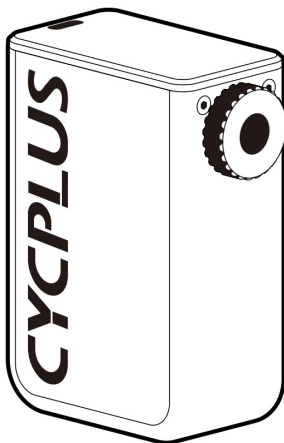

AS2 Pro

Hustička jízdních kol



Uživatelská příručka

Varování

1. U duší z TPU s pryskyřičnými ventily nezapomeňte je připojit prodlužovací vzduchovou hadicí, jinak se ventily mohou v důsledku přehřátí roztavit.

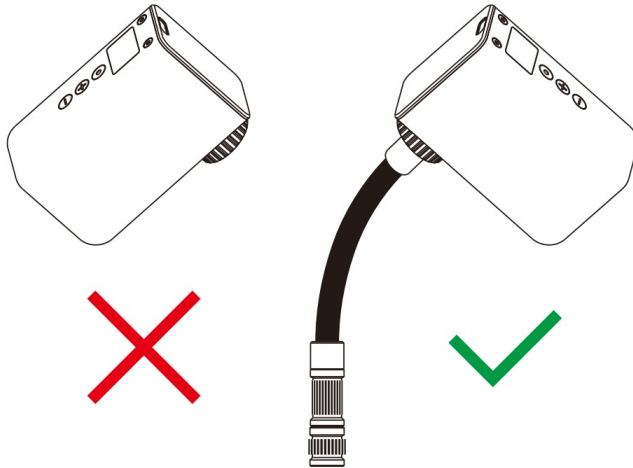

Pryskyřice

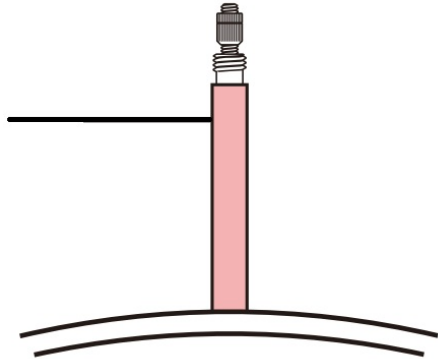

2. Ventil může být po dokončení nafukování velmi horký. Dávejte pozor, abyste si nespálili prsty.

HORKÝ!

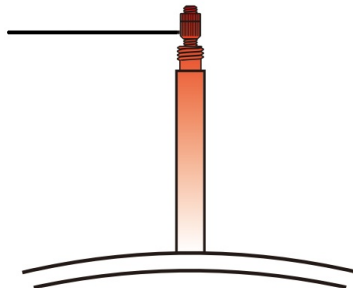

Obsah balení

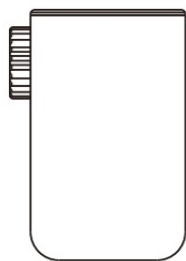

Nafukovač



Silikonové pouzdro



Voděodolná taška



Pilíř



Těsnicí část



Hadice

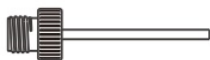

Kuličková jehla



Převodník ventilů
Presta

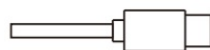

Kabel

Podrobnosti

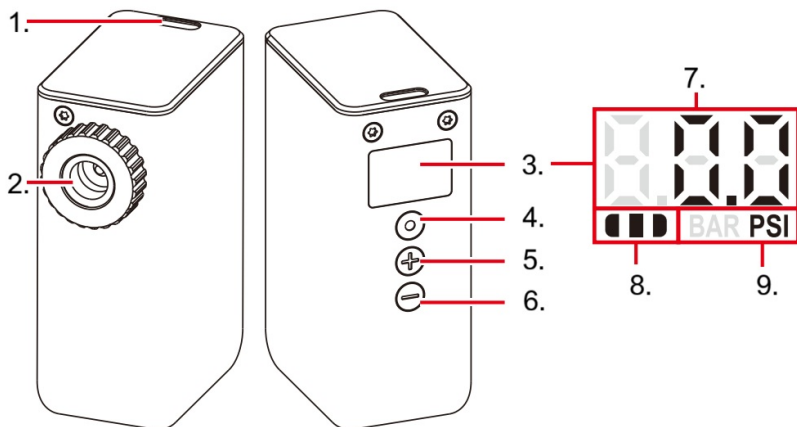

1. Nabíjecí port typu C

2. Tryska

3. LED obrazovka

4. Tlačítko napájení

5. Tlačítko „+“

6. Tlačítko „-“

7. Hodnota tlaku

8. Stav baterie

9. Tlaková jednotka

Adaptace vzduchové trysky

Použit přímo

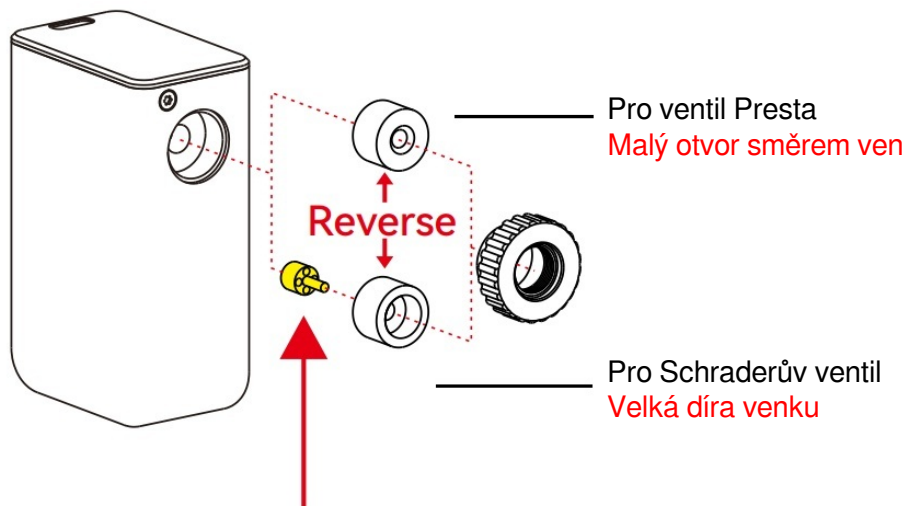

U ventilu **Presta odstraňte** sloupek.

U ventilu **Schrader nainstalujte** sloupek.

Používejte s hadicí

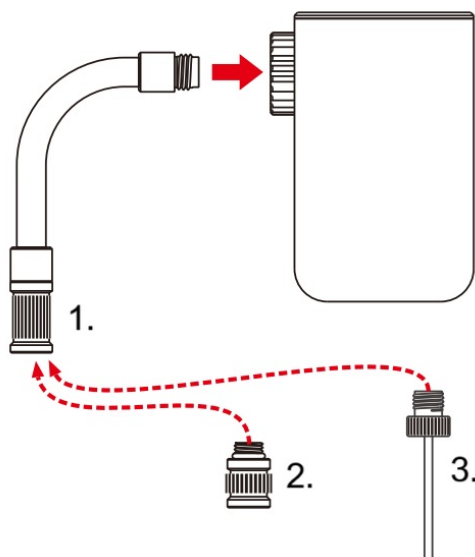

1. Pro Schraderův ventil

2. Pro ventil Presta

3. Pro kulový ventil

*Infátor je ihned po vybalení z krabice připraven pro ventil Presta. Pro ventil Schrader prosím upravte trysku odpovídajícím způsobem. Hadici lze připojit a používat přímo bez ohledu na přítomnost sloupku v trysce.

Pokud je cílový tlak vzduchu vyšší než 100 PSI, použijte prosím hadici, abyste zabránili úniku vzduchu z trysky.

Operace

1. Připojte vzduchový ventil

A. Připojte trysku přímo k ventilu

Nastavte režim trysky a připojte ji k ventilu. Během vdechování pevně držte trysku.

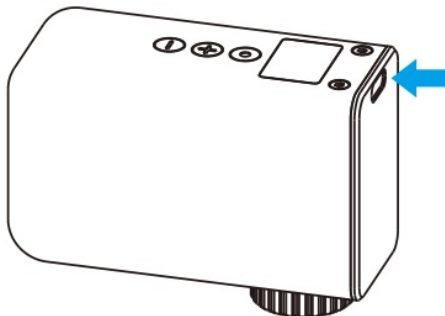

Přívod vzduchu

OZNÁMENÍ:

Během provozu se nedotýkejte nabíjecího portu.

Poznámka:
Vždy nejprve
povolte matici.



B. Použijte hadici

Uchopte hadici a vhodný adaptér a poté jej připojte k ventilu. Při použití ventilu Schrader se doporučuje použít hadici.

2. Zapněte a nastavte cílový tlak vzduchu

Dlouhým stisknutím tlačítka napájení zapnete zařízení a rozsvítí se obrazovka, která zobrazuje tlak vzduchu v reálném čase.

Současným stisknutím tlačítek „+“ a „-“ přepínáte mezi PSI a BAR. Cílový tlak upravte pomocí tlačítek „+“ a „-“. Nastavený tlak se zobrazí po dobu 3 sekund, než se vrátí k aktuálnímu tlaku.

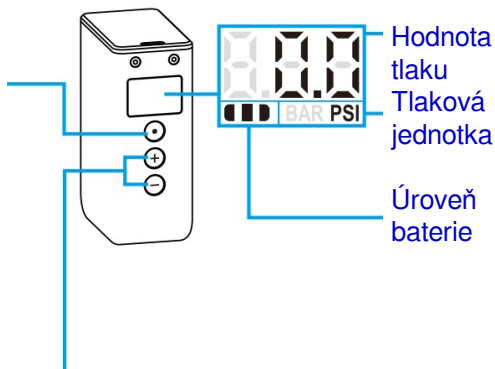

3. Nafukování

Stiskněte tlačítko napájení pro spuštění nafukování. Po dosažení cílového tlaku vzduchu se automaticky vypne.

4. Vypněte

Dlouhým stisknutím tlačítka napájení vypnete čerpadlo. Pokud se vzduchové čerpadlo nespustí a do 1 minuty po zapnutí neprovedete žádnou operaci, automaticky se vypne.

Poznámky

1. Před použitím nafukovač plně nabijte.
2. Nafukovač se během provozu může zahřát, proto jej používejte se silikonovým pouzdem.
3. Před nafukováním a během něj přitlačte kompresor k ventilu a upravte jeho polohu, abyste zabránili úniku vzduchu.
4. Je normální cítit tah při stahování hustilky z ventilu Presta po nafouknutí.

Nabíjení

Nabijte jej vhodnou nabíječkou. Během nabíjení se kontrolka baterie na obrazovce rozsvítí a postupně bliká.

Jakmile je baterie plně nabitá, rozsvítí se všechny kontrolky baterie.

Zobrazení
stavu baterie

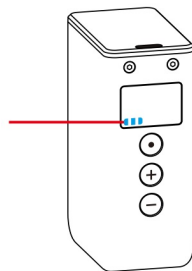

Chyba vyskakovacího okna

Kód	Popis	Řešení
EE2	Ochrana proti nadproudu	Vypněte a restartujte zařízení.
EE7	Abnormální rychlost motoru	Vypněte a restartujte zařízení.
EE8	Porucha tlakoměru	Vypněte a restartujte zařízení.
EE9	Ochrana proti stání	Vypněte a restartujte zařízení.
E10	Ochrana proti nízkému napětí	Nedostatečná baterie, prosím ji dobijte.
HOT	Varování před přehřátím	Zabraňte delšímu používání na přímém slunečním světle. Vyhněte se dlouhodobému nepřetržitému provozu. Před obnovením nafukování se prosím na 10 minut zastavte.

Specifikace

Velikost	70 × 49 × 28 mm
Hmotnost	120 g
Baterie	420 mAh 7,4 V 3,11 Wh
Nabíjecí port	Typ C 5V 2A / 7V 1,5A
Proud	2,5 - 8,5 A
Provozní teplota	0°C ~ 40°C
Maximální tlak	120 PSI

Informace o výrobci

Company Čcheng-tu Chendian Intelligent Technology Co., Ltd.

Address č. 88, Tianchen Road, Chengdu, provincie Sichuan, Čína.

Warranty Bezplatná oprava nebo výměna do 2 let v případě poškození způsobeného uživatelem.

Contact [steven\(@\)cycplus.com](mailto:steven(@)cycplus.com)

Abychom neustále zlepšovali funkčnost produktu a uživatelskou zkušenost, můžeme provádět úpravy designu, funkcí nebo příslušenství produktu. Skutečný produkt, který obdržíte, se může lišit od popisu v této příručce. Jako konečnou referenci prosím použijte fyzický produkt. Vyhrazujeme si právo upravovat produkty bez předchozího upozornění. Děkujeme za pochopení a podporu!